

Drachen Bauanleitung



worowo

Free-Book

Drachen Miro



Ist es ein Flugzeug?

Ist es ein Vogel?

Es ist nein Superman ist es auch nicht!

Lasst euern Miro Fliegen!

Jetzt möchten wir mit euch den Herbst feiern.

Darum bauen wir mit euch Step-by-Step einen MiroDrachen.

Wenn es bei der Umsetzung des Ebooks Schwierigkeiten gibt, könnt ihr uns gerne per Mail (info@worawo.de) kontaktieren, wir helfen dann gern weiter.
Jede Art der kommerziellen Nutzung ist nicht gestattet.

Das Copyright bezüglich der Idee, des Schnittes und der Gestaltung bleibt bei Worawo.

Als flotter Helfer steht euch unser Nahti zur Verfügung.

Er zeigt euch, worauf ihr achten müsst, wann ihr welche Utensilien benötigt und erklärt die wichtigsten Begriffe aus dem Bereich "Nähen".

Wir wünschen ganz viel Freude beim Nähen und noch mehr Freude beim Drachen steigen lassen.

Mit besten Grüßen

Nico und Nadine vom Worawo-Team

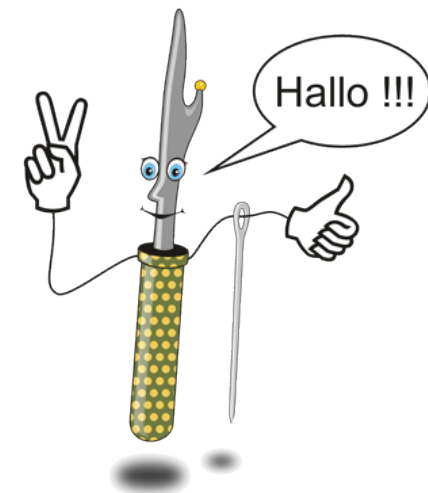

Probiere verschiedene Farbkombinationen !

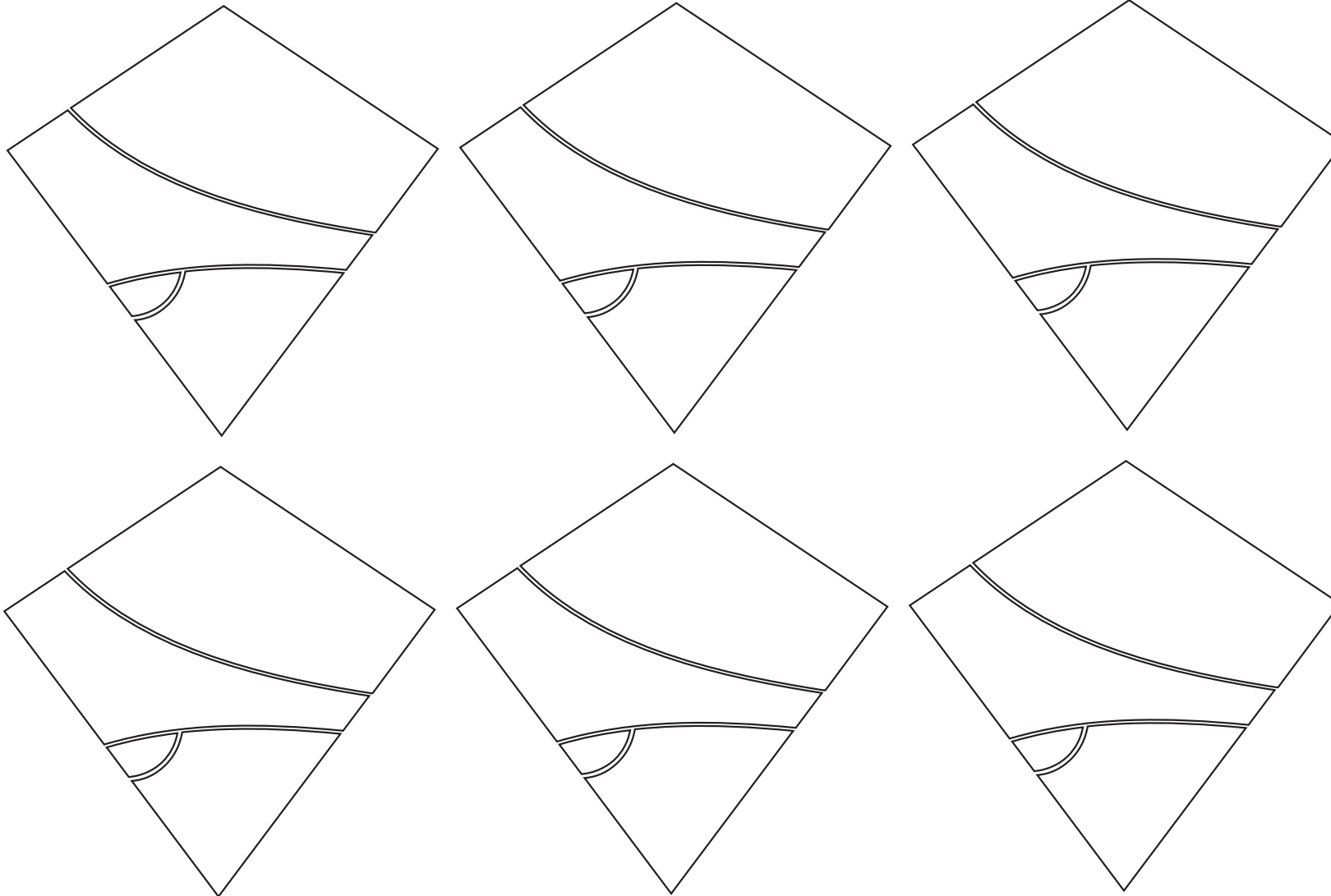

Nähanleitung Drachen



Piktogrammlegende

 Papier- bzw. Stoffschere

 Lineal

 Stecknadeln

 Klebeband

 Marker

 Garn

 Bügeleisen

 Säge

 Bohrer



Bitte lest die Anleitung einmal komplett durch, bevor Ihr zu Schere und Stoff greift.

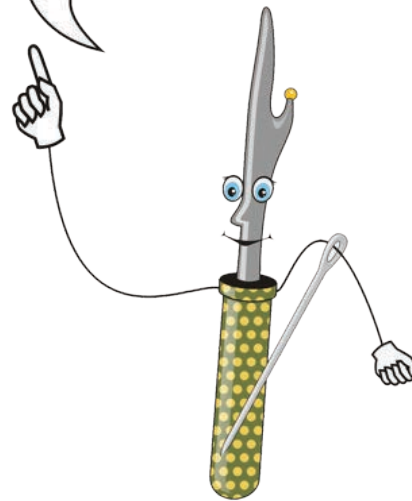

Maßangabe des fertigen Drachen

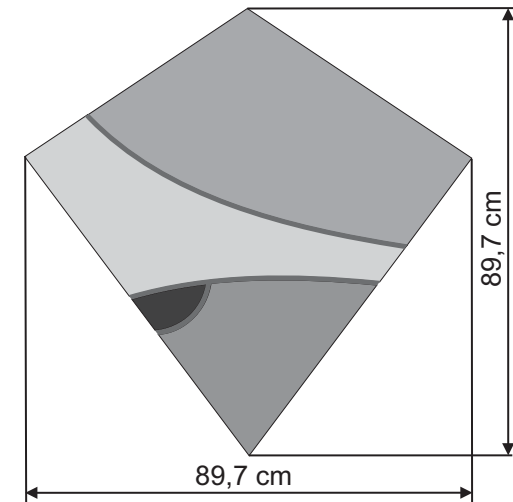

Materialien

- 2 Holzleisten (90 cm lang x 1 cm breit x 0,5 cm hoch)
- Lederreste (15x15cm)
- Baumwollstoff (100 x 100 cm)
- Schnur (20 - 50 m)
- Evt. Paspelband und Bänder zum Verzieren
- Säge, Klebeband, Schere, Lochzange
- Ösen

Nähanleitung Drachen

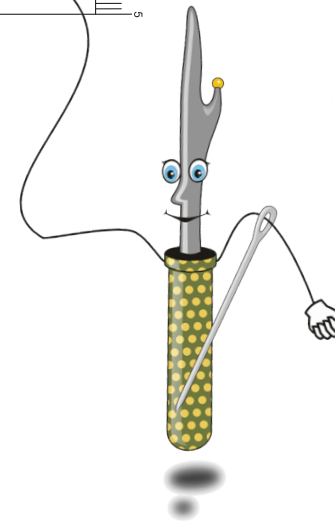
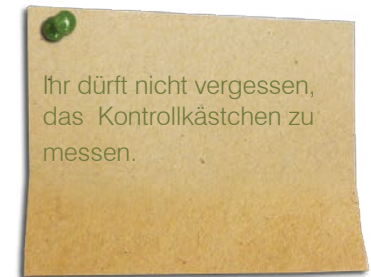
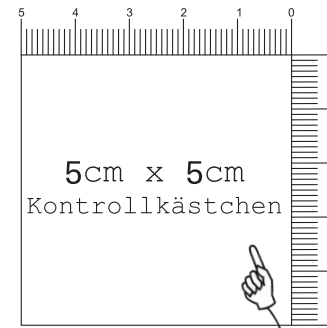
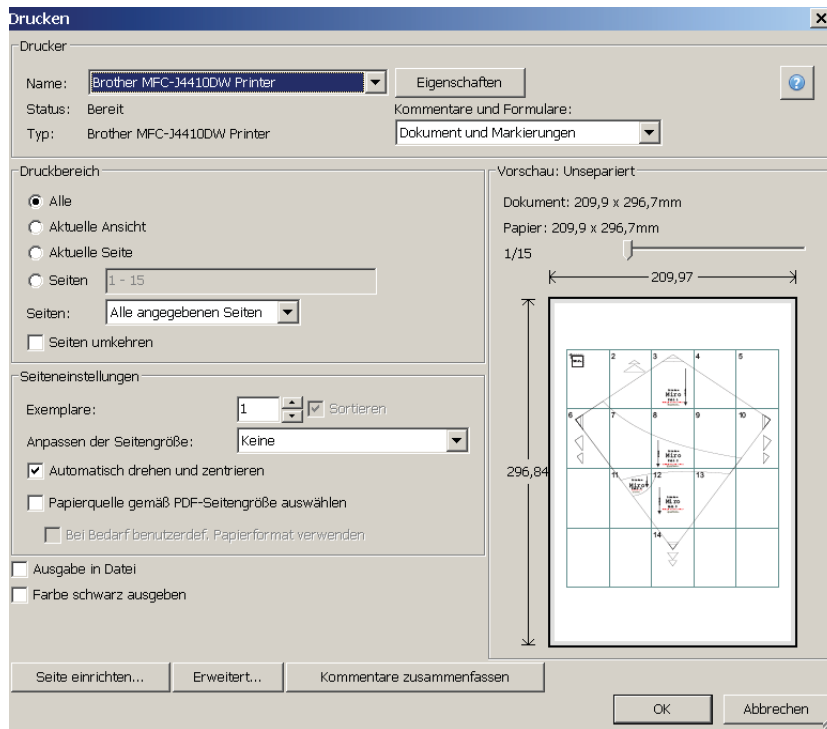

SCHNITTMUSTERBOGEN ERSTELLEN:

Keine beliebte aber dennoch notwendige Aufgabe.

Die Seiten des Schnittmusters druckt ihr bitte im Hochformat und ohne Druckanpassung aus. In eurem Druckfenster steht dann so etwas wie „keine Druckanpassung“ oder „100%“ oder „tatsächliche Größe“.

Sollte trotzdem das Kontrollkästchen nicht die angegebenen Maße haben, seht bitte in der Betriebsanleitung eures Druckers nach, welche Einstellungen ihr vornehmen müsst. Sollte das auch nicht helfen, hat jeder Druckerhersteller einen Supportservice, nutzt diesen dann bitte.

ZUSCHNITT:

Ihr beginnt damit die linke Schneidekante des 2. Blattes abzuschneiden und auf die rechte Klebekante des 1. Blattes zu kleben. Anschließend nehmt ihr das 3. Blatt und schneidet wieder die linke Schneidekante ab und klebt sie auf die rechte Klebekante vom 2. Blatt. Nach diesem Schema klebt ihr nun das Schnittmuster entsprechend des Lageplans zusammen. Ab der 2. Reihe, müsst ihr die obere Kante auch abschneiden. Zum fixieren nehme ich am liebsten Klebeband.



Nahtzugaben sind nicht enthalten !!!

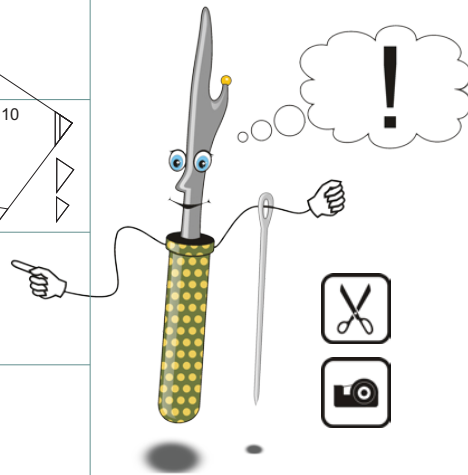
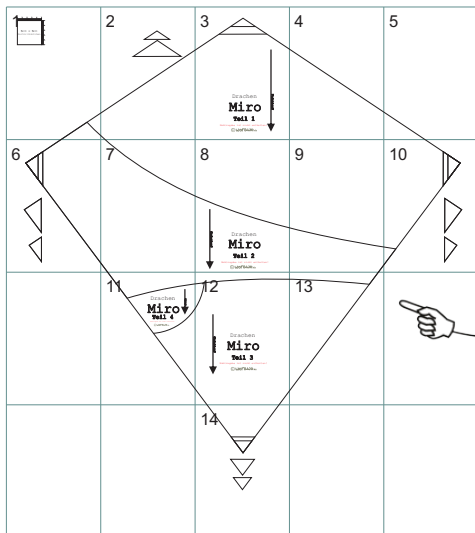

Nachdem ihr das Schnittmuster zusammen geklebt habt könnt ihr nun entweder die einzelnen Miro-Design-Elemente auseinander schneiden und auf euren Baumwollstoff übertragen und anschließend ausschneiden.

Oder ihr schneidet den Drachen ohne Teilung zu.

Die kleinen Dreiecke, welche später die Ecktasche für die Leisten ergeben, könnt ihr aus Lederresten zuschneiden.

Wer mag legt sich an dieser Stelle noch Dinge zum Aufpeppen des Drachens bereit.

NÄHEN:

Ich habe mir zuerst das Paspelband an die einzelnen Schnittteile genäht. Dazu die Paspel mit der flachen Seite an die Stoffkante legen und auf der Paspelnaht entlangnähen. Nun das zweite Stoffstück rechts auf rechts zusammenlegen und die beiden Stoffe so unter den Nähfuß legen, dass ihr die gerade gesetzte Naht sehen könnt. Nun könnt ihr genau auf dieser Naht noch einmal nähen und schon ist euer Paspelband eingefasst. Abschließend noch von rechts absteppen und das nächste Teilstück annähen.

Wer keine Paspelbänder wünscht lässt diese Schritte einfach aus.

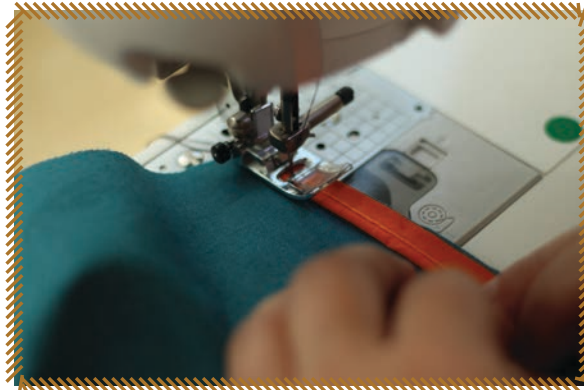

VERSÄUBERN DER ÄUSSEREN STOFFKANTEN:

Die Stoffkanten mit einem ZickZackstich versäubern (oder gleich mit der Overlock) und dann die Kante 0,7cm umschlagen und umbügeln.

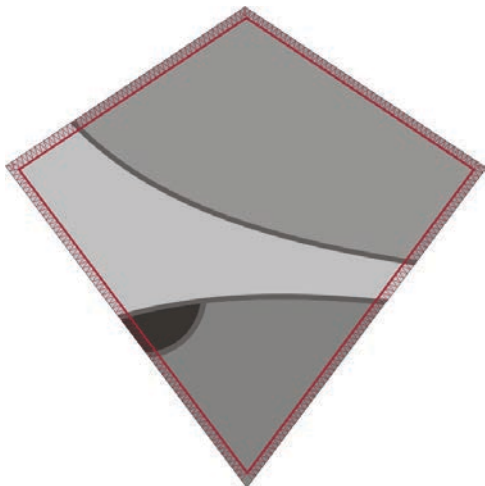

Nun von rechts den Umschlag absteppen. So werden alle vier Seiten gesäumt.

NÄHEN:

Nun nehmt ihr die Lederdreiecke zur Hand und legt das kleine Dreieck links auf rechts auf das Große, so, dass beim Festnähen auf dem Drachen eine kleine Einstecktasche entsteht. Die Dreiecke werden auf der Rückseite des Drachens befestigt. Mit einem Bohrer bohrt ihr kleine Löcher in die Leiste, die Positionen könnt ihr auf der Grafik ablesen. Das Leistenkreuz fixiert ihr mit einem Gummi oder einem Band.



Auf einer Seite des Drachens (hier die linke Seite) sägt ihr einen Schlitz (1,5 cm) in die Leiste, damit ihr die Spanschnur darin einklemmen könnt.

Nun nehmt ihr die Schnur zur Hand und fädelt sie durch das Loch der waagerechten Leiste. Macht unten einen Knoten in die Schnur, dass diese nicht mehr herausrutschen kann. Jetzt ziehen wir die Schnur durch den Schlitz und spannen sie ein wenig, (Vorsicht : Nicht zu doll spannen) so dass sich die Leiste leicht durchbiegt.

Nun wird auf der Seite mit dem Schlitz ebenfalls ein Knoten gemacht. Vorerst könnt ihr den Drachen aber wieder entspannen.

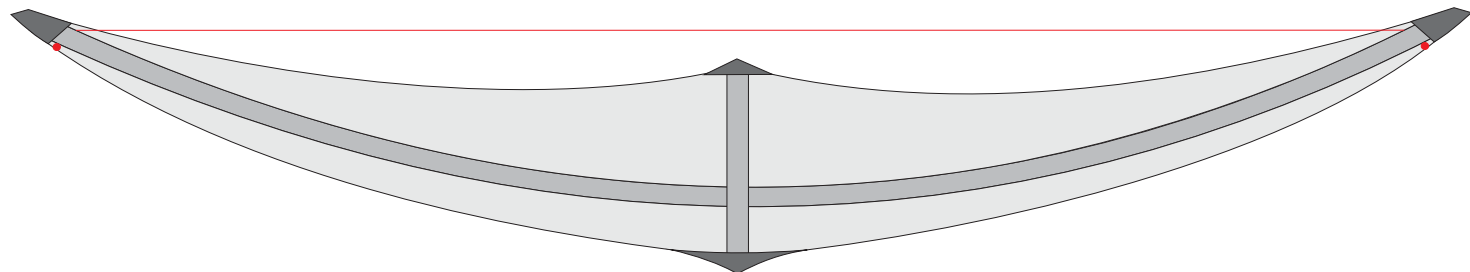
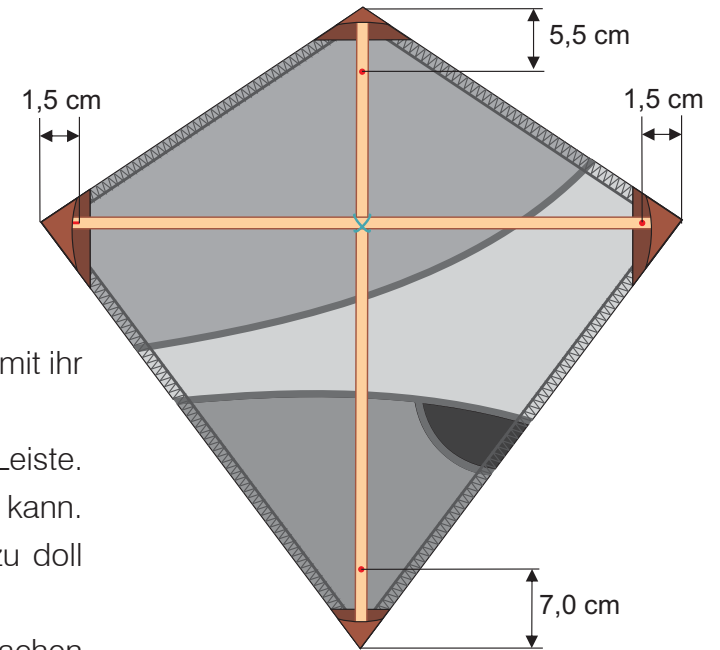



Jetzt nehmt ihr die 2 kleinen Lederquadrate und positioniert sie auf der Vorderseite des Drachens und zwar auf der Höhe, auf der sich die Löcher in der senkrechten Leiste befinden.

Die Lederquadrate können nun festgenäht werden.

Nun kann mit Hilfe der Lochzange oder ähnlichem Werkzeug ein kleines Loch in die Mitte der Quadrate gestochen werden.

Anschließend können die Ösen befestigt werden (Anleitung befindet sich auf der Packung).

Ihr könnt jetzt damit beginnen die Schnur (ca. 1m lang) durch das Loch in der Leiste (Drachen unten), dann durch die Öse und auf der anderen Seite (Drachen oben) wieder durch die Öse und durch das Loch in der Leiste zu fädeln. In beide Enden, die jeweils an den Löchern in der Leiste herausgucken, je einen Knoten machen. Nun dreht den Drachen wieder so herum, dass ihr in die Schnur, die auf der Vorderseite des Drachen liegt, eine Schlaufe knoten könnt. Diese Schlaufe sollte kurz über der waagerechten Leiste positioniert werden. (siehe Zeichnung)

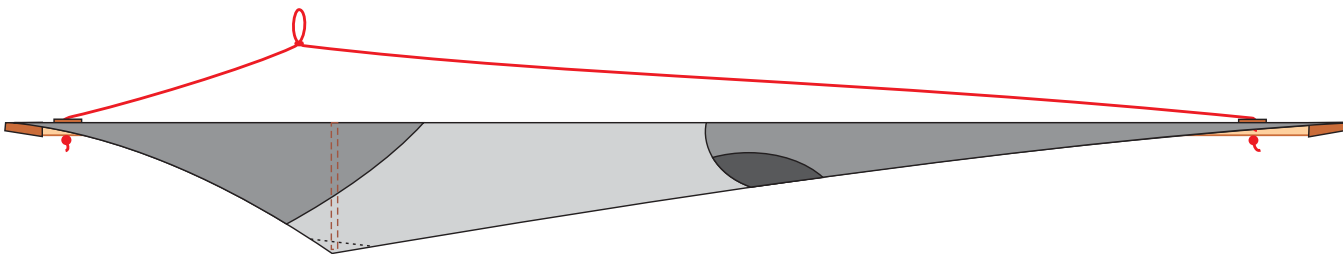



DRACHENSCHWANZ BASTELN

Euer Miro-Drachen sollte einen ausreichend langen Schwanz zur Stabilisierung haben. Ihr benötigt dafür ungefähr 4-5 m Schnur und viele Stoffstreifen aus denen ihr die Schleifen bindet.

Dann wird der fertige Schwanz einfach mit einer Schlaufe unten an der Leiste befestigt.

Fertig! Ab zum Testen.



Wir sind schon ganz gespannt auf eure Ergebnisse. Wir freuen uns über jede Mail mit Fotos eurer Werke oder ihr postet sie direkt bei uns auf [Facebook](#). Wir wünschen euch viel Spaß beim Drachen steigen lassen.

Euer Worawo-Team

Unser Mini-Miro- Drachen für unsere Kleinen

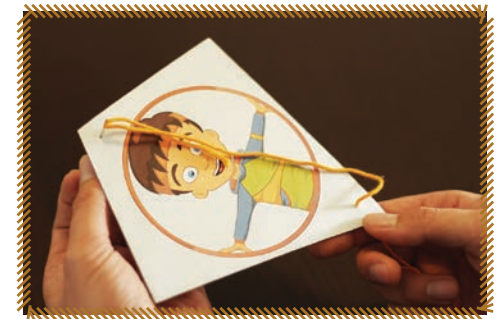
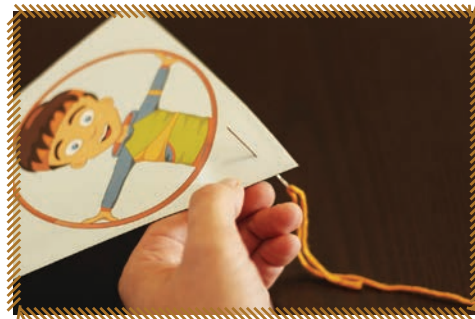
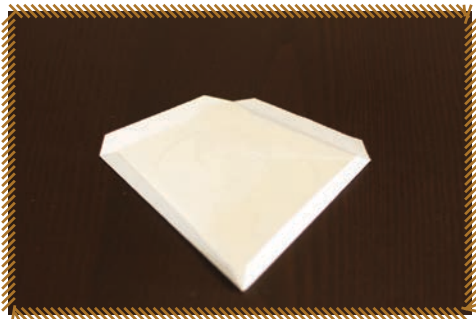
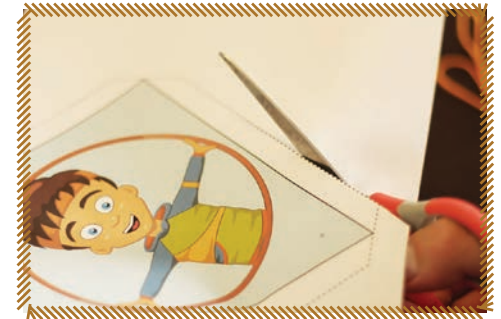

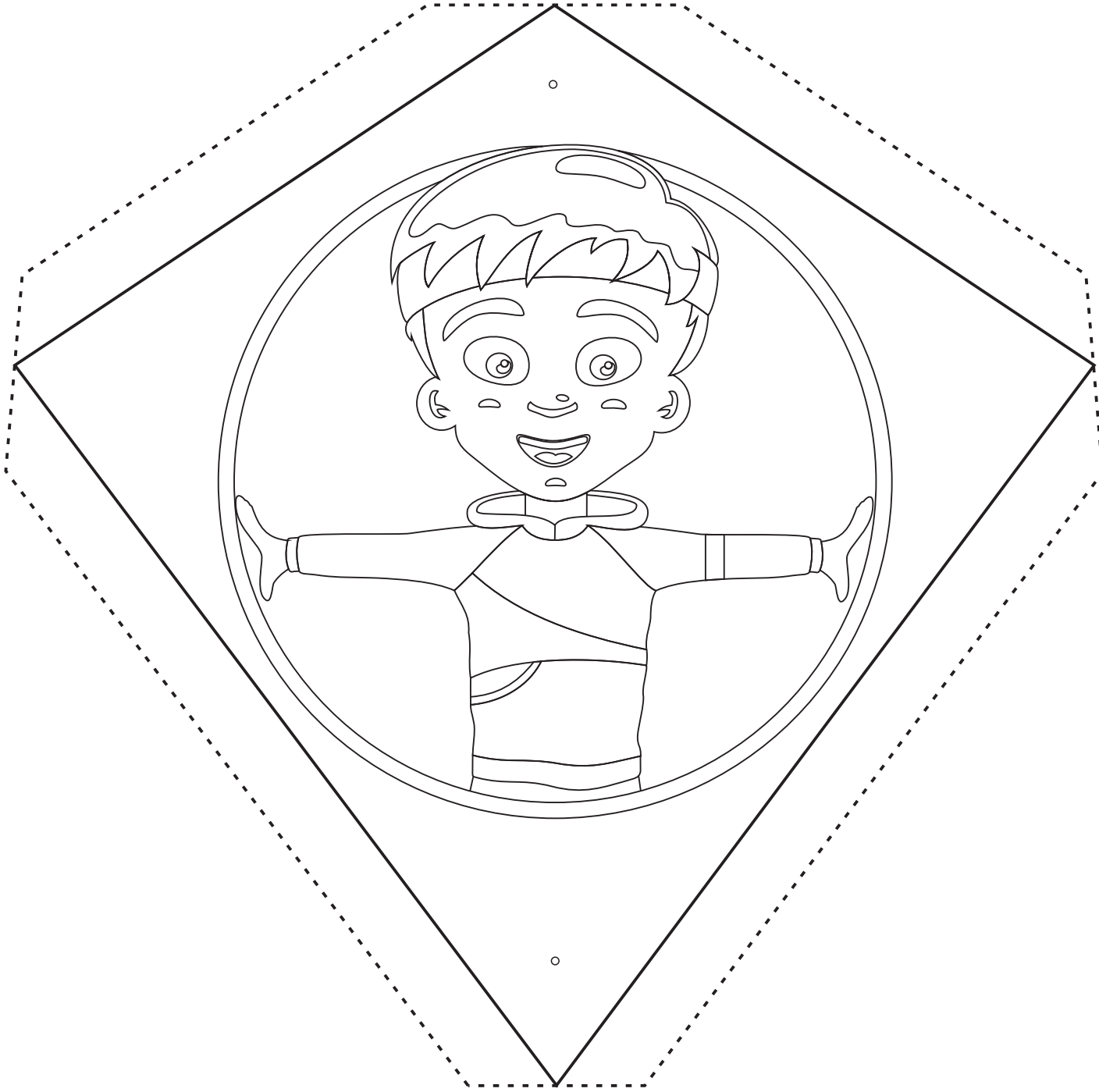

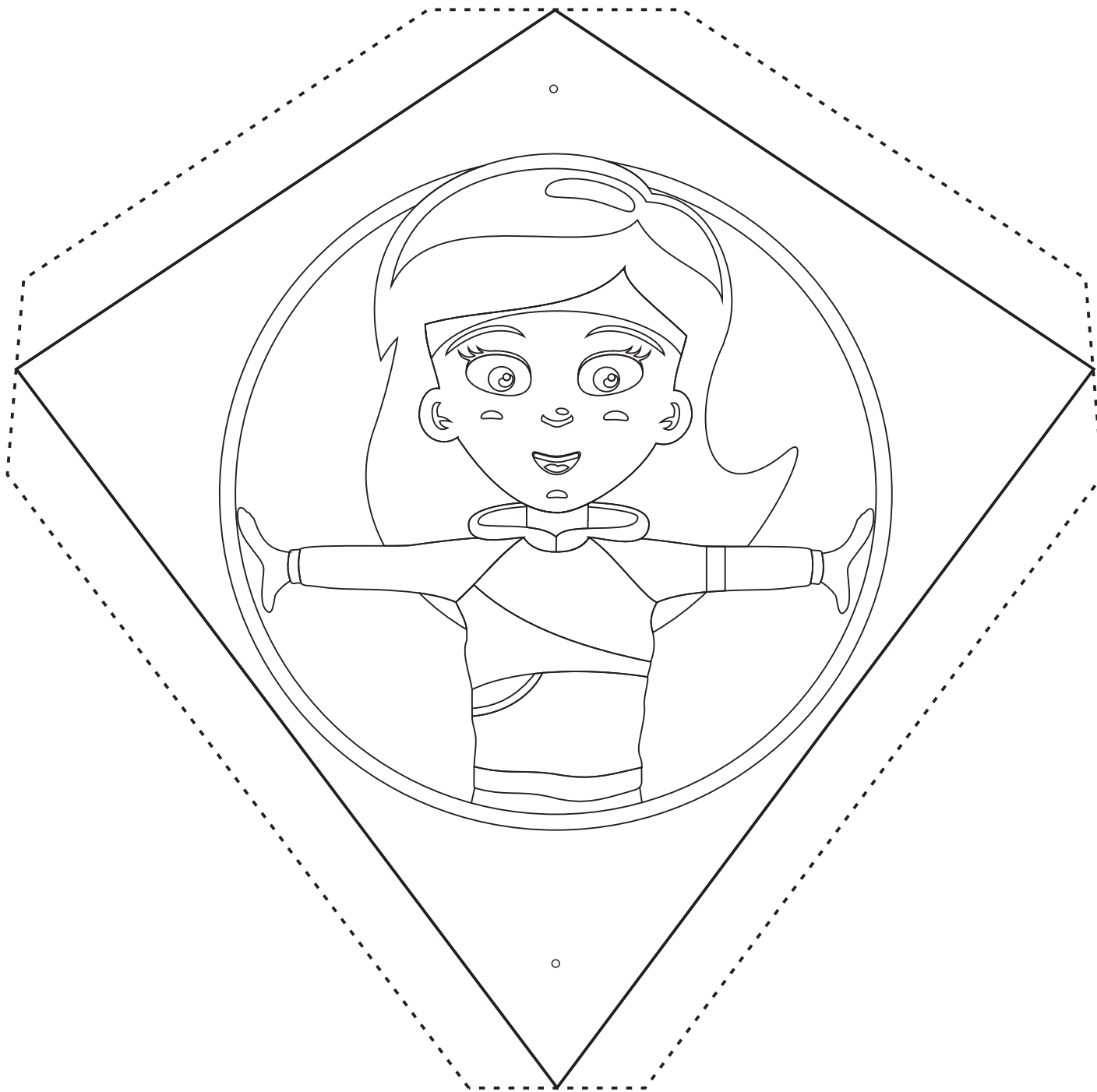

Schaut doch mal bei uns vorbei !



www.worawo.de



worawo.dawanda.com



www.facebook.com/worawo



www.instagram.com/worawo

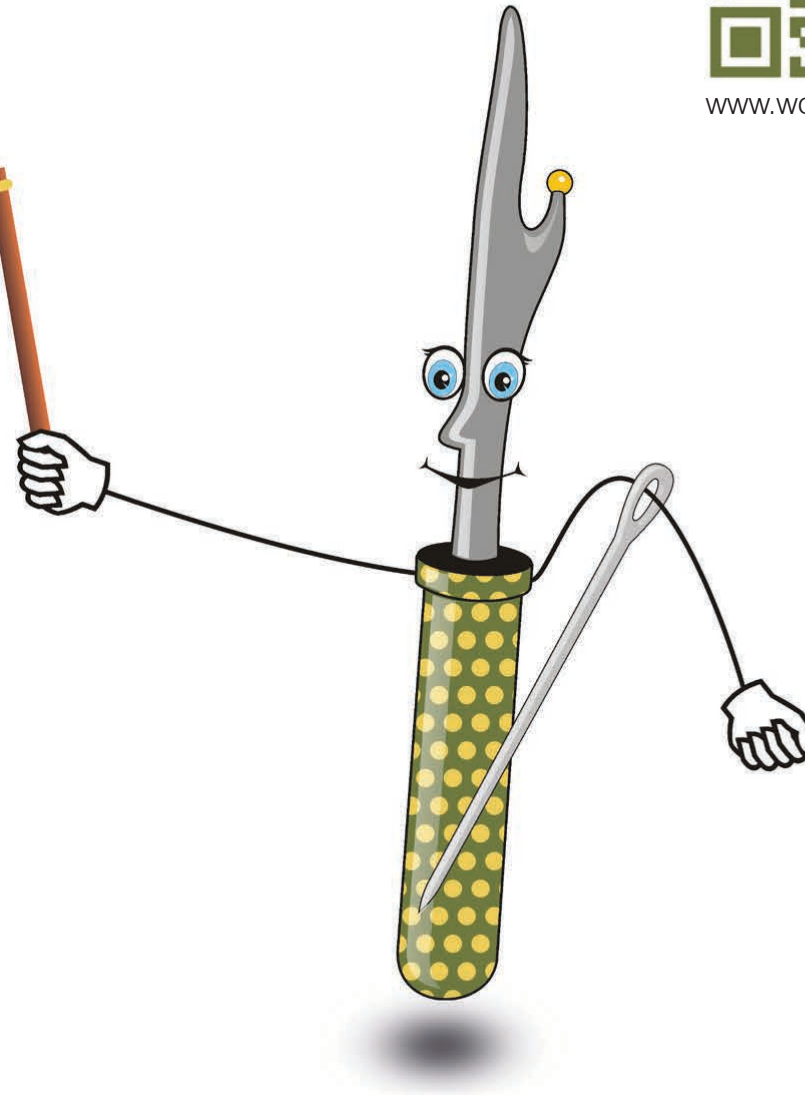

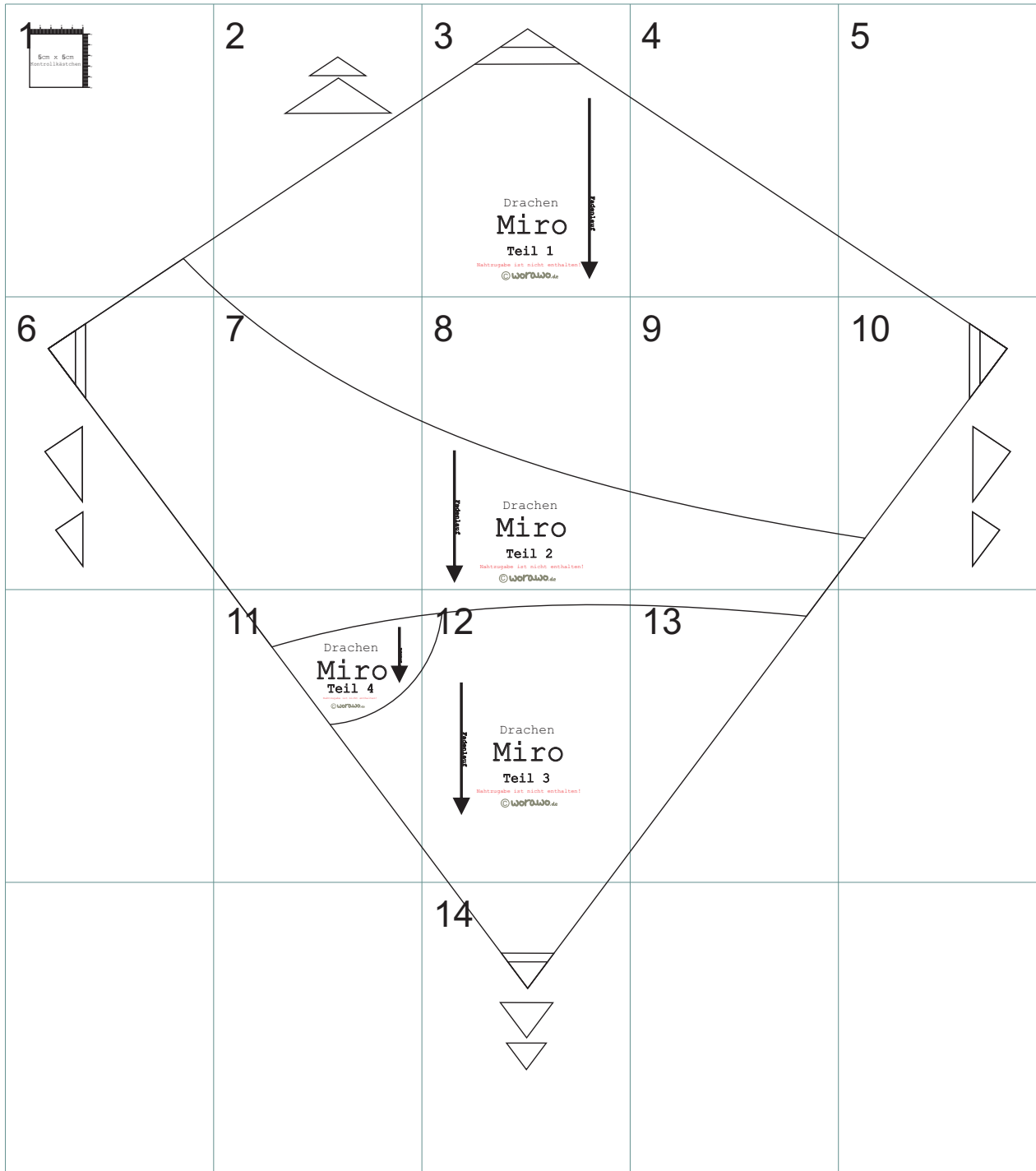

1

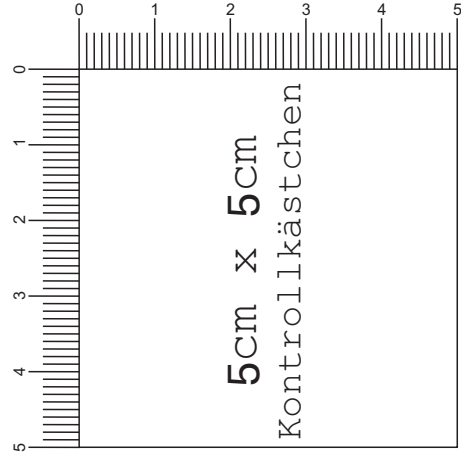

2

3

4

2

3

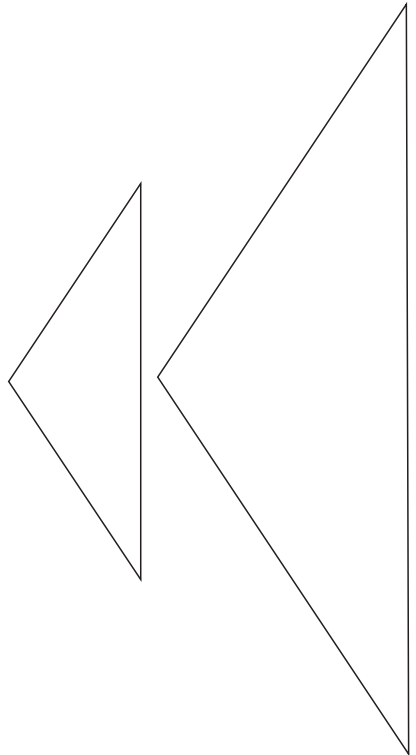

7

8

3

4

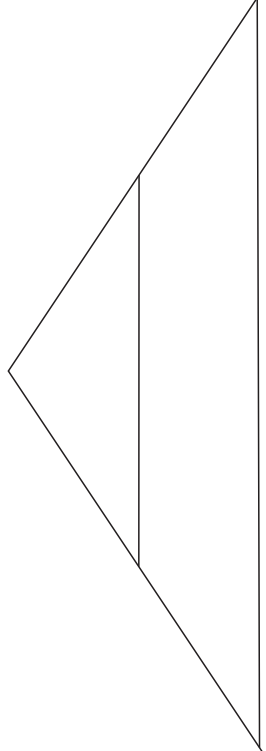

Fadenlauf

Drachen

MiRO

Teil 1

Nahtzugabe ist nicht enthalten!

© **worowo**.de

8

9

4

5

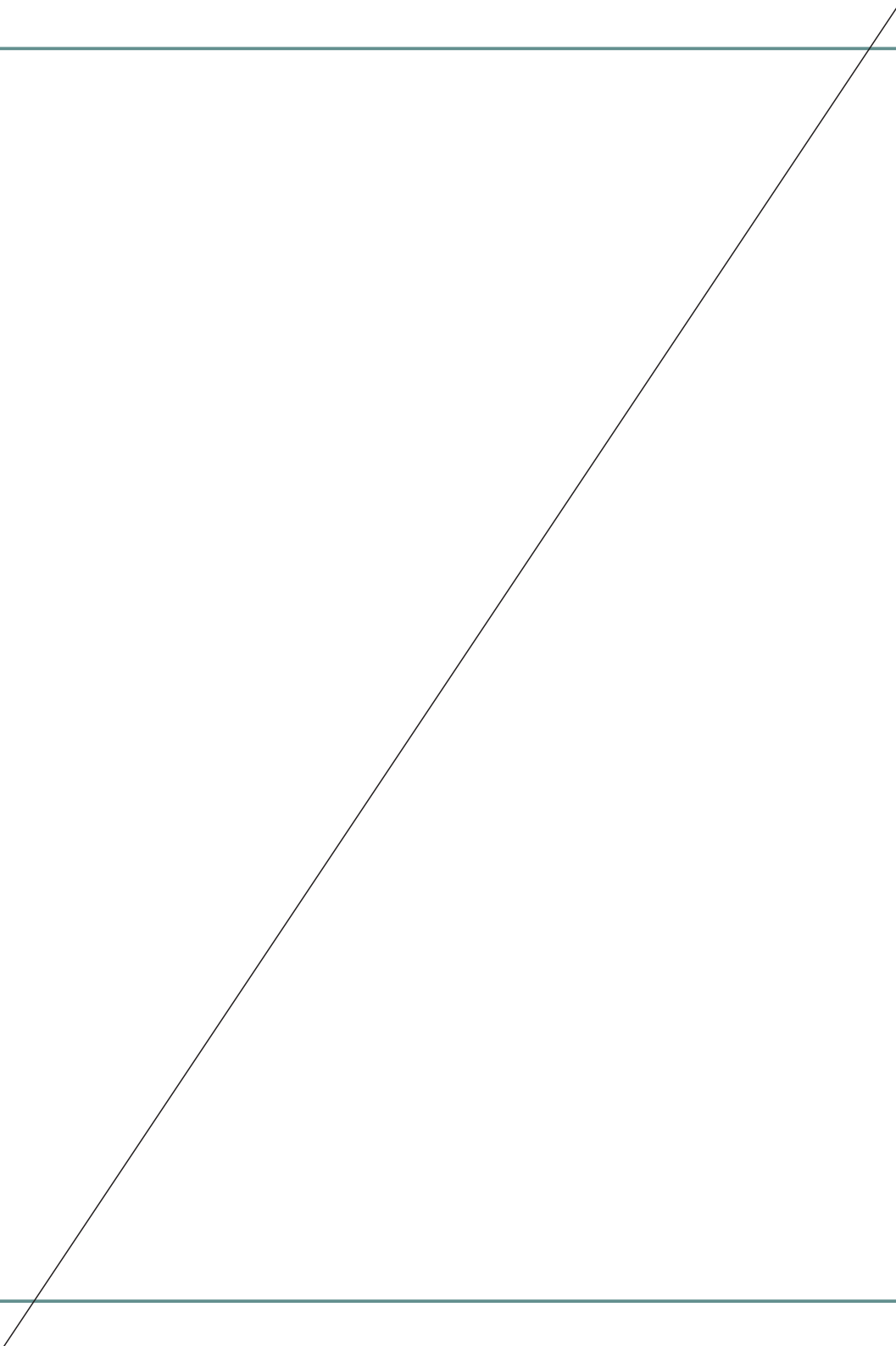

0

7

5

10

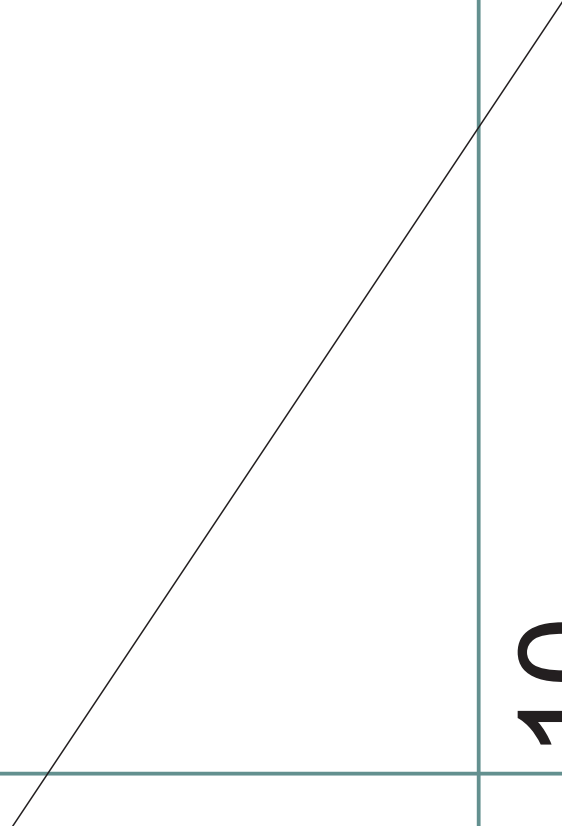

6

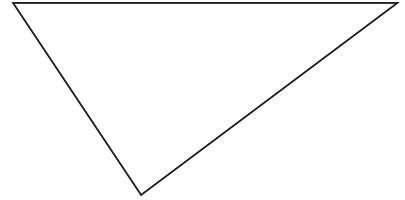
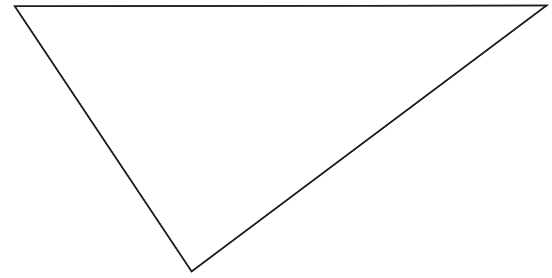
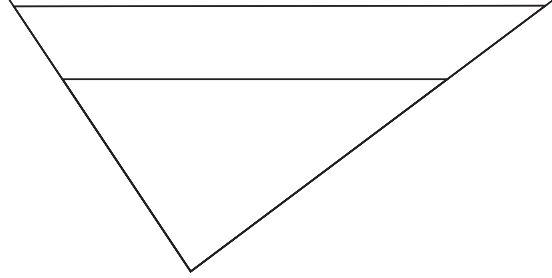

7

7



Fadenlauf



Drachen

MiRO

Teil 2

Nahtzugabe ist nicht enthalten!

©worawo.de

9

1

12

10

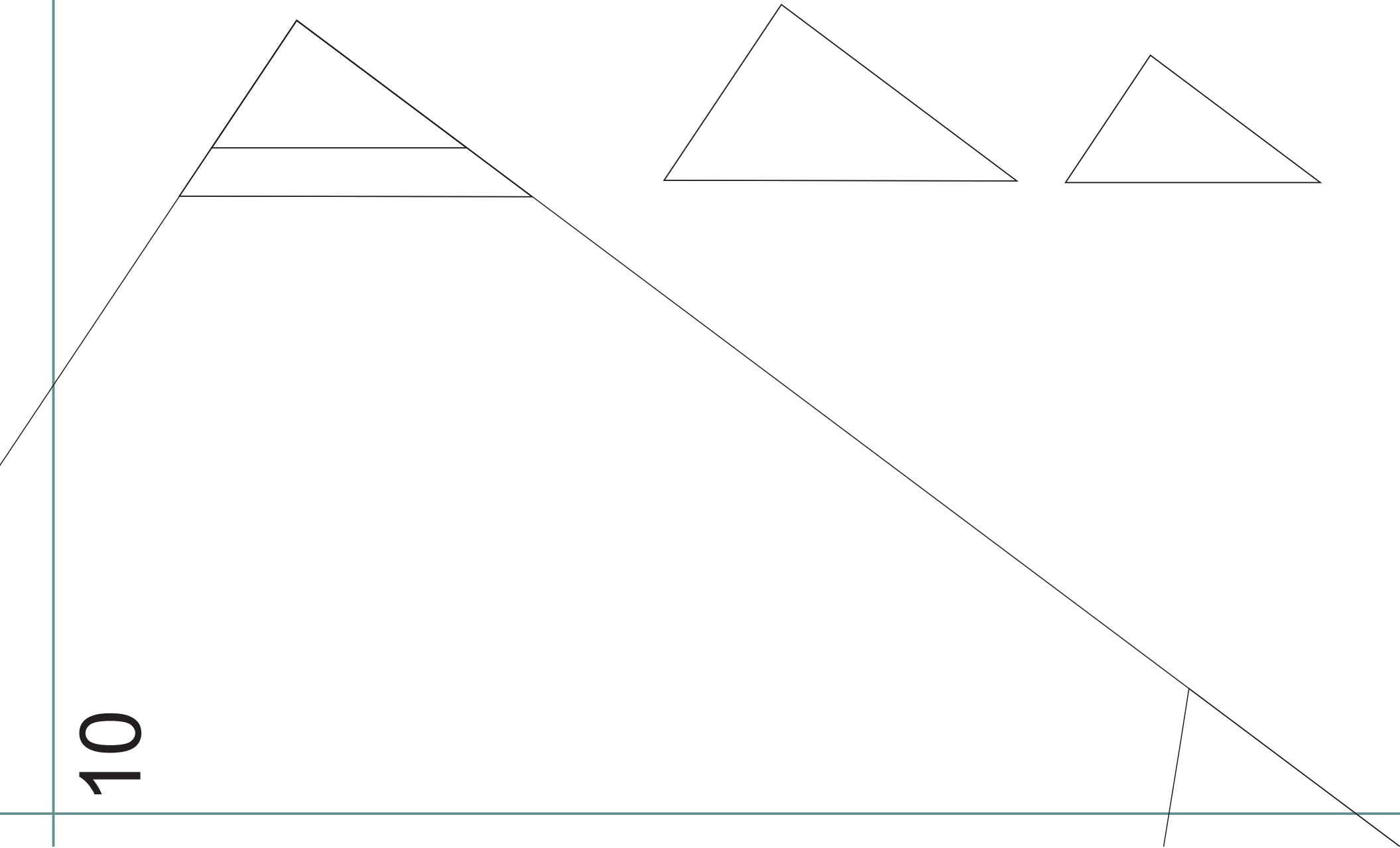

Drachen

MiRO

Teil 4

Nahtzugabe ist nicht enthalten!

© worowo.de

Fadenlauf





Drachen

MiRO

Teil 3

Nahtzugabe ist nicht enthalten!

© worowo.de

13

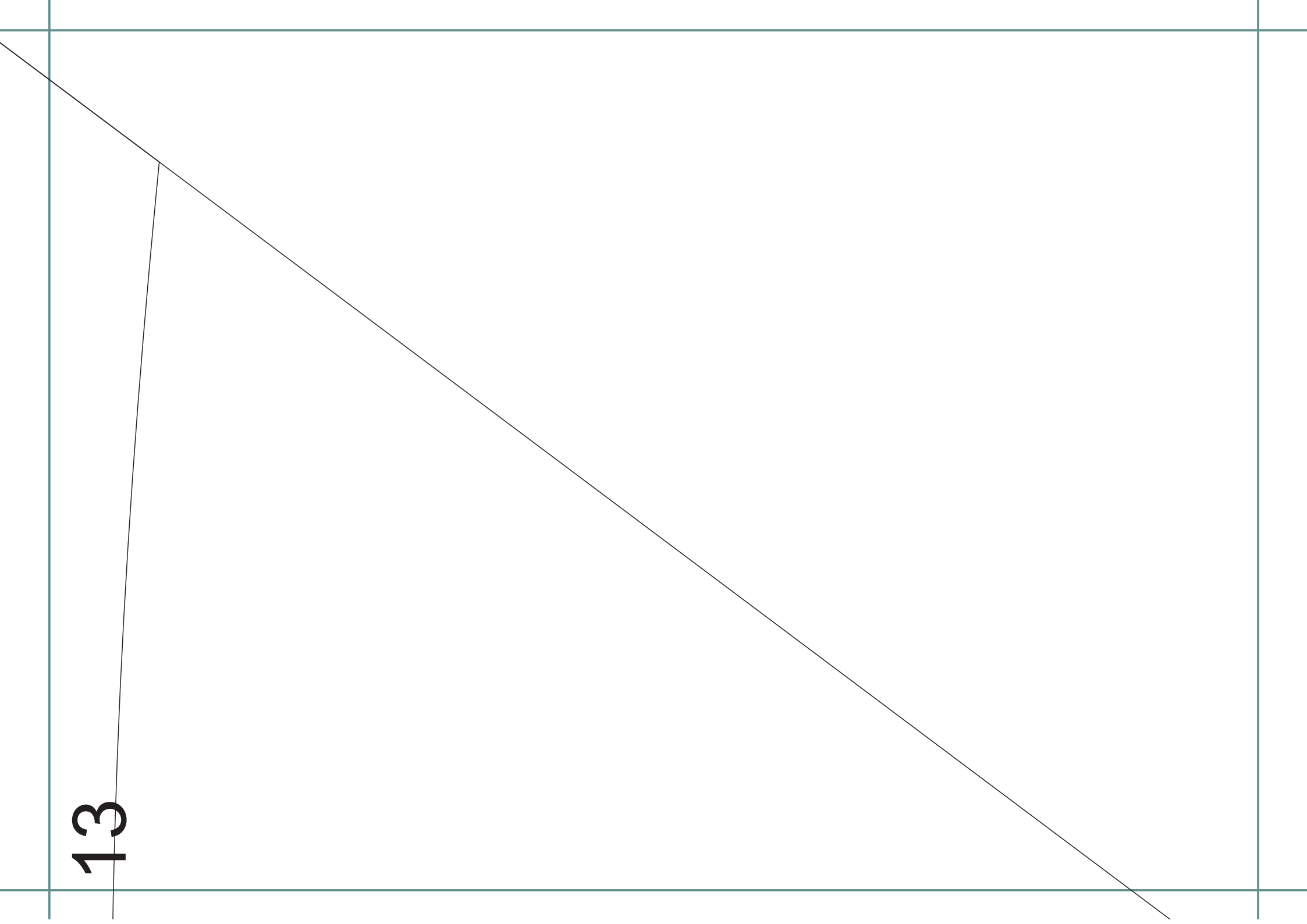

14

